

# 「資産拡大フェア2019」ご案内資料 ～株・不動産・FX・仮想通貨～

**三社共同で集客する投資イベントの開催！  
9月28日（土）～9月29日（日）**

パンローリング  
ライフフルホームズ  
TSUTAYAビジネスカレッジ



<http://www.panrolling.com/>



<https://www.homes.co.jp/>



<http://tsutaya-college.jp/>

開催日時

2019年9月28日 (土) 午後  
2019年9月29日 (日) 全日

開催場所

東京ビッグサイト 西1ホール

東京都江東区有明3丁目1-1-1

来場者数目標

4,000名~

※来場数は保証するものではありません。

## 東京ビッグサイト 外観

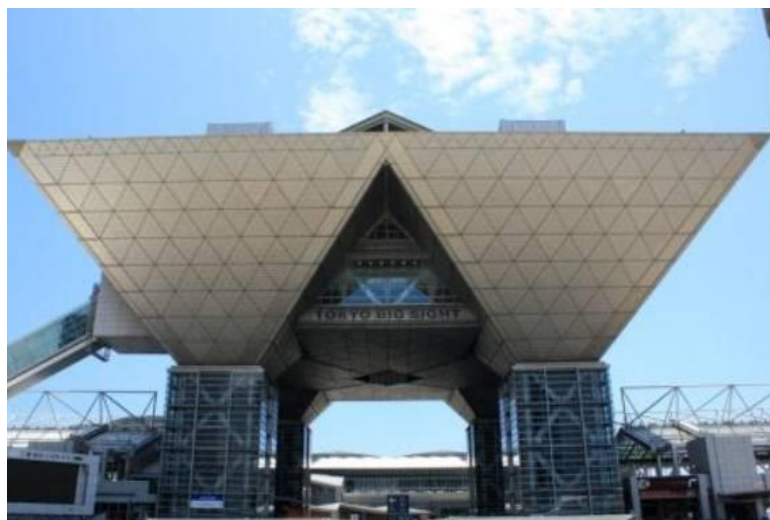

テーマ

**投資全般**

共催

株式会社LIFULL  
パンローリング株式会社  
TSUTAYA ビジネスカレッジ

想定企業数

**100社**

特徴

不動産投資（LIFULL）  
金融投資（パンローリング）  
コンテンツ企画・メディアPR（TSUTAYA）

**3社で「投資」をテーマに作る大規模イベント**

■ LIFULL HOME'S不動産投資サイト上での告知や、会員へメールマガジン、DMなどでの告知（会員数約1万人）。

■ 会員数約18万人を持つパンローリングの運営サイト「トレーダーズショップ」をはじめ、会員へメールマガジン、DMなどでの告知。

■ TSUTAYA書店による出演者の著書販売とイベント告知

LIFULL HOME'S不動産投資ホームページ



パンローリングホームページ



TSUTAYA書店



その他、日本経済新聞、ラジオ放送、メディアプロモーション、各種WEB広告、メールマガジン広告などの集客施策を随時展開します。

# 会場レイアウト (※予定)

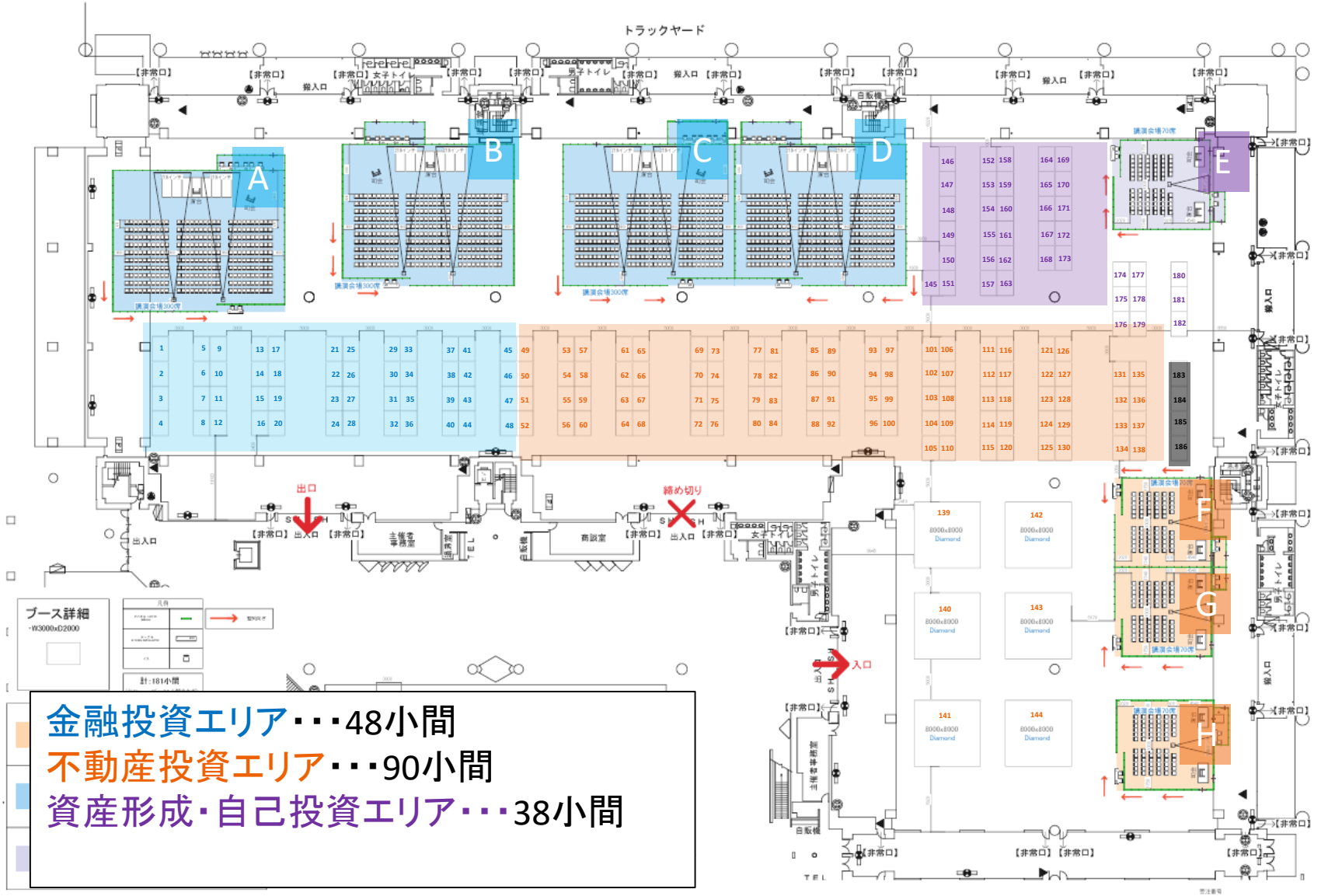

**金融投資エリア・・・48小間**  
**不動産投資エリア・・・90小間**  
**資産形成・自己投資エリア・・・38小間**

ブース詳細  
-H3000xG2900

品名	→ 取付可
仕様	
材質	
色	
計:1814小間	

	PROJECT	株式会社 LIFULL様/投資EXPO	SESSION	2019/00/00[月]	DIRECT	山崎 鈴木	DATE	2019/00/00	DRAWING TITLE	SHEET NO.
	PLACE	東京ビックサイト 西1ホール	SETTING		SCALE					

# セミナータイムスケジュール (※予定)



【9月28日】セミナータイムスケジュール

	A (金融)	B (金融)	C (金融)	D (金融)	E (資産形成)	F (不動産投資)	G (不動産投資)	H (不動産投資)				
12:00	開場 (12:00)											
12:10												
12:20												
12:30	12:30-13:30 (※選択不可)	12:30-13:30 ゲスト講演LIVE中継	12:30-13:30 ゲスト講師		12:30-13:00 (オプション)	12:30-13:10 ゲスト講師	12:30-13:00 (オプション)	12:30-13:00 (オプション)				
12:40												
12:50												
13:00												
13:10												
13:20												
13:30												
13:40												
13:50												
14:00												
14:10					14:00-14:30	14:00-14:30	14:00-14:30	14:00-14:30				
14:20	14:20-15:20 (※選択不可)	14:20-15:20	14:20-15:20	14:20-15:20								
14:30												
14:40												
14:50												
15:00												
15:10					15:00-15:30	15:00-15:30	15:00-15:30	15:00-15:30				
15:20												
15:30												
15:40												
15:50												
16:00	16:00-17:00 (※選択不可)	16:00-17:00	16:00-17:00	16:00-17:00	16:00-16:30	16:00-16:30	16:00-16:30	16:00-16:30				
16:10												
16:20												
16:30												
16:40												
16:50												
17:00					17:00-17:30	17:00-17:30	17:00-17:30	17:00-17:30				
17:10												
17:20												
17:30												
17:40												
17:50												
18:00	18:00-19:00 (※選択不可)	18:00-19:00 ゲスト講演LIVE中継	18:00-19:30 ゲスト講師		18:00-18:30 (オプション)	18:00-18:40 ゲスト講師	18:00-18:30 (オプション)	18:00-18:30 (オプション)				
18:10												
18:20												
18:30												
18:40												
18:50												
19:00												
19:10												
19:20												
19:30	開場 (19:30)											

# セミナータイムスケジュール (※予定)



## 【9月29日】セミナータイムスケジュール

	A (金融)	B (金融)	C (金融)	D (金融)	E (資産形成)	F (不動産投資)	G (不動産投資)	H (不動産投資)
9:30	開場 (9:30)							
9:40								
9:50								
10:00					10:00-10:30	10:00-10:30	10:00-10:30	10:00-10:30
10:10								
10:20								
10:30	10:30-11:30 (※選択不可)	10:30-11:30	10:30-11:30	10:30-11:30				
10:40								
10:50								
11:00								
11:10					11:00-11:30	11:00-11:30	11:00-11:30	11:00-11:30
11:20								
11:30								
11:40								
11:50								
12:00					12:00-12:30	12:00-12:30	12:00-12:30	12:00-12:30
12:10								
12:20								
12:30								
12:40	12:40-11:00 (※選択不可)	12:40-11:00 ゲスト講演LIVE中継	12:40-13:40					
12:50								
13:00								
13:10								
13:20					13:00-13:40 ゲスト講演 松島修	13:00-13:40 ゲスト講演	13:00-13:30 (オプション)	13:00-13:30 (オプション)
13:30								
13:40								
13:50								
14:00					14:00-14:30	14:00-14:30	14:00-14:30	14:00-14:30
14:10								
14:20	14:20-15:20 (※選択不可)	14:20-15:20	14:20-15:20	14:20-15:20				
14:30								
14:40								
14:50								
15:00					15:00-15:30	15:00-15:30	15:00-15:30	15:00-15:30
15:10								
15:20								
15:30								
15:40								
15:50								
16:00	16:00-17:00 (※選択不可)	16:00-17:00	16:00-17:00	16:00-17:00				
16:10								
16:20								
16:30								
16:40					16:00-16:30	16:00-16:30	16:00-16:30	16:00-16:30
16:50								
17:00								
17:10					17:00-17:30	17:00-17:30	17:00-17:30	17:00-17:30
17:20								
17:30								
17:40	17:40-18:40 (※選択不可)	17:40-18:40 ゲスト講演LIVE中継	17:40-18:40					
17:50								
18:00								
18:10								
18:20					18:00-18:30 (オプション)	18:00-18:40 不動産投	18:00-18:30 (オプション)	18:00-18:30 (オプション)
18:30								
18:40								
18:50								

商品名 ＜料金＞	社数	ブース※1	セミナー	その他
<b>PREMIUM</b> <u>¥1,500,000</u>	10	9m×2m (3コマ)	60分	<ul style="list-style-type: none"> <li>・ブース位置、セミナー時間選択可能（先着順）</li> <li>・自社講演セミナー（300名会場、集客はパンローリングでも行います）</li> </ul>
<b>SIMPLE</b> <u>¥500,000</u>	10	3m×2m (1コマ)	—	<ul style="list-style-type: none"> <li>・ブースのみ</li> <li>・PREMIUM出展社のブース場所が決定次第、先着順でブース位置を選択できます。</li> </ul>

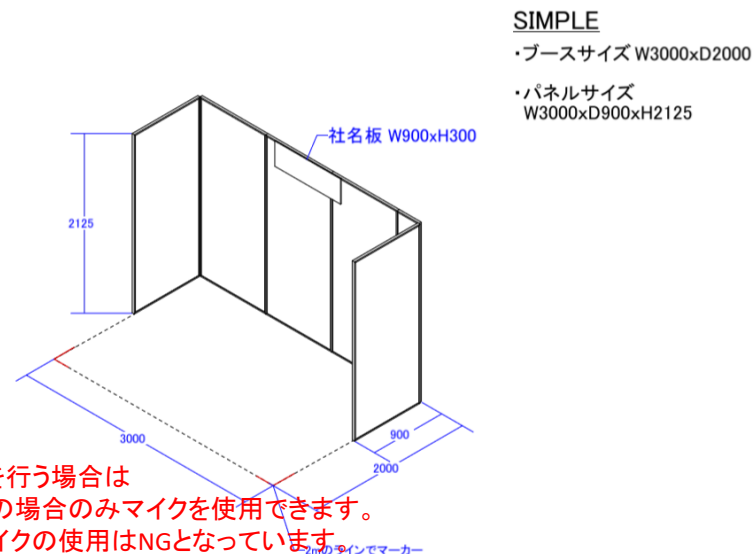
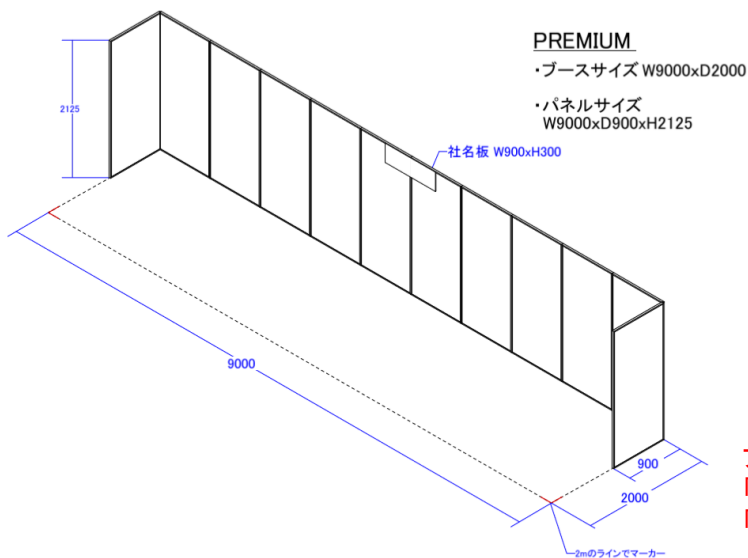

ブースでミニセミナーを行う場合は「PREMIUM」をご協賛の場合のみマイクを使用できます。「SIMPLE」の場合はマイクの使用はNGとなっています。



商品名 〈料金〉	商品数	商品内容	サービス仕様
<p>チラシ封入 <b>¥100,000</b></p>	<p>制限なし※</p>	<ul style="list-style-type: none"> <li>・当日来場者に配付するバッグにチラシを封入。</li> <li>・受付時に直接手渡しをするため、全来場者が配布物を受領</li> </ul>	<ul style="list-style-type: none"> <li>・チラシサイズ：A4以下 1枚まで</li> <li>・印刷物を指定の住所に送付してください</li> <li>・配付部数は4000部以上用意してください</li> </ul>
<p>セミナー講演（300席） <b>¥650,000</b></p>	<p>8社限定※</p>	<p>300名規模のセミナー会場で60分のセミナー講演にゲストをアテンドします</p>	<ul style="list-style-type: none"> <li>・ゲスト講演は45分、企業講演は15分で実施</li> <li>・講師は随時更新</li> </ul>
<p>スタンプラリー <b>¥100,000</b></p>	<p>10社限定</p>	<p>来場者が景品抽選に参加するためには、貴社ブースでのスタンプ獲得を必須にいたします。</p>	<p>スタンプは主催者側で用意いたします。貴社にて来場者の用紙にスタンプを押してあげてください。</p>

パンローリング主催の  
2019年3月実施  
「投資戦略フェア EXPO 2019」について



■ 投資戦略フェアとは・・・年一度の開催の恒例人気イベント

**活動的な投資家が集まる業界最大規模の実績!!**

第16回投資戦略フェア	EXPO2019	4,462名
第16回投資戦略フェア	EXPO2018	4,331名
第15回投資戦略フェア	EXPO2017	5,413名
第14回投資戦略フェア	EXPO2016	4,734名
第13回投資戦略フェア	EXPO2015	4,668名

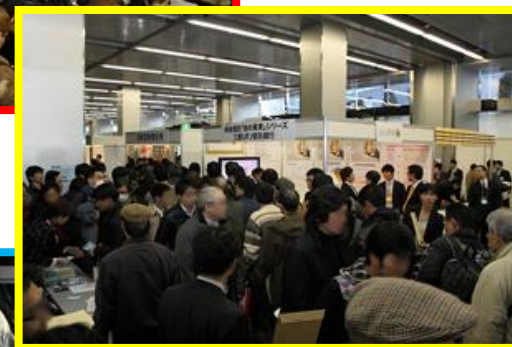

**開催日時**

2019年3月9日（土） 開場 10:00 閉会 18:40

**開催場所**

東京ドームシティ プリズムホール（東京都文京区後楽1-3-61）

**来場者数**

合計4,462名

**主催会社**

パンローリング株式会社

**協賛社**

協賛社20社 + IR会社8社

	<b>投資戦略フェア EXPO2019</b>		

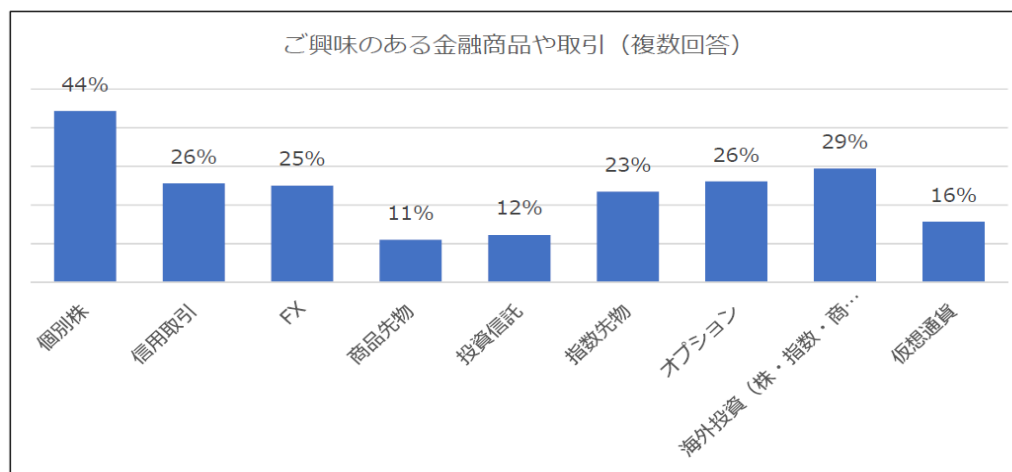
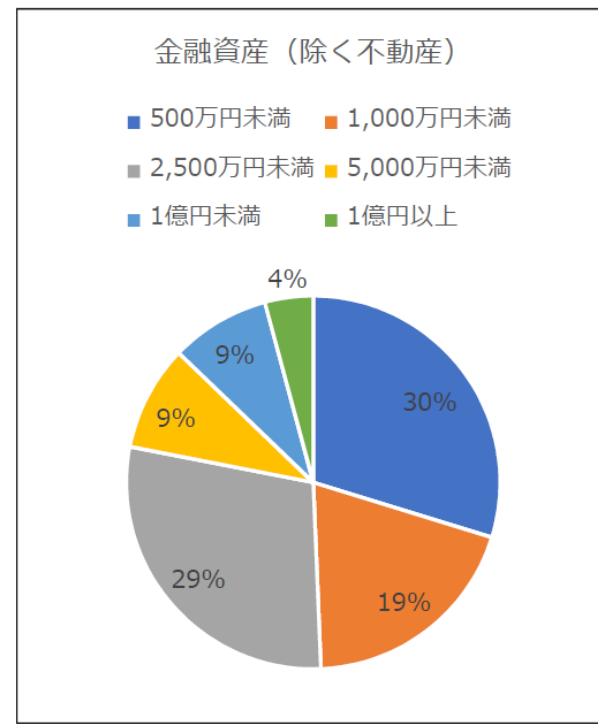
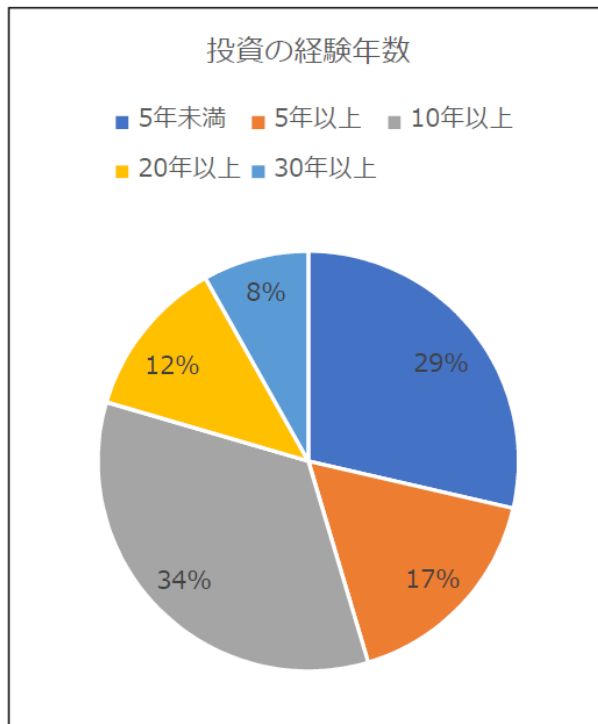
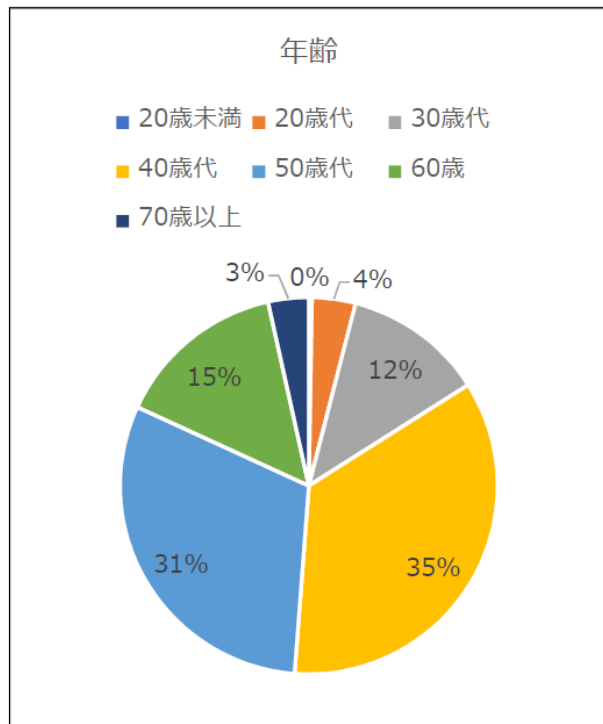

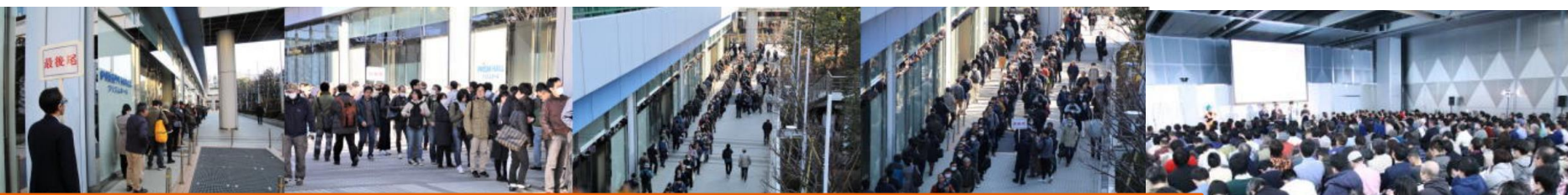

## 投資戦略フェア EXPO2019

第17回 ご愛顧特別感謝祭 PanRolling

東京ドームシティ プリズムホール  
2019.3.9 日

事前登録 無料 ▶



<https://goodway.co.jp/fip/htdocs/jore8oiun-3636/>から引用

# ライフフルホームズ主催の 2018年9月「実施投資EXPO」について



## 開催日時

2018年9月15日（土） 開場 13:00 閉会 19:00  
2018年9月16日（日） 開場 09:30 閉会 19:00

## 開催場所

東京ビッグサイト(東京国際展示場)東7ホール  
東京都江東区有明3丁目11-1

## 来場者数

2日間 合計2,947名

## 主催会社

株式会社LIFULL  
つなぐ-en-システム株式会社

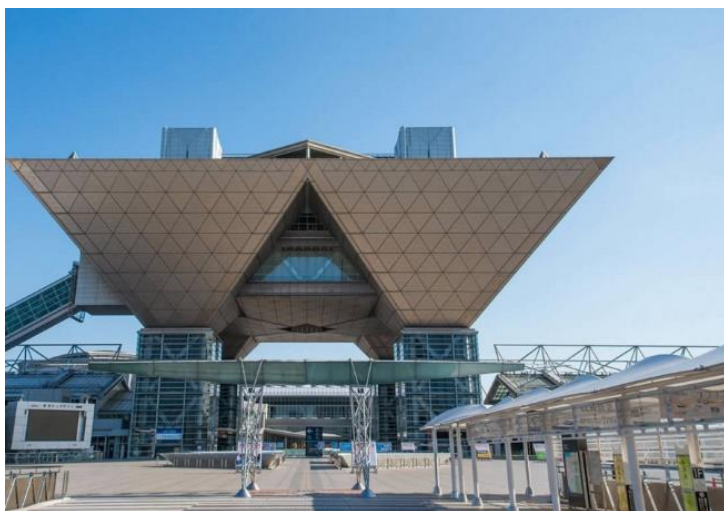





年齢層

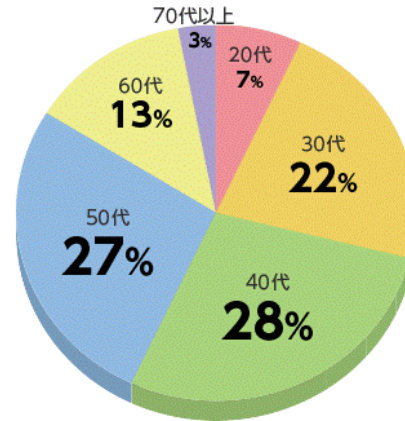

不動産投資経験

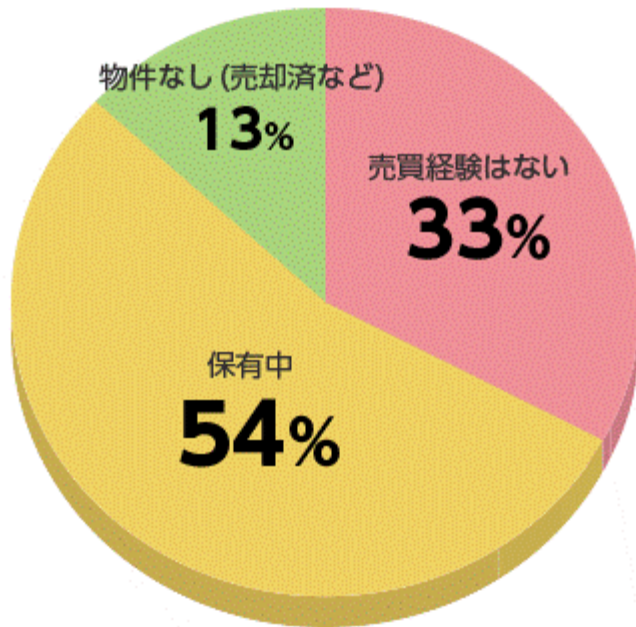

職業

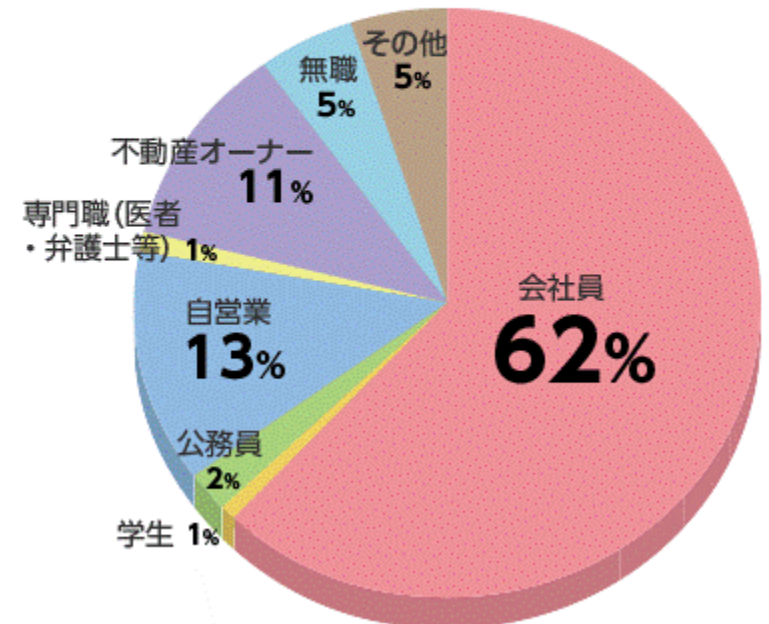

出典：LIFULL HOME'S不動産投資フェア来場者アンケート

👉 年収

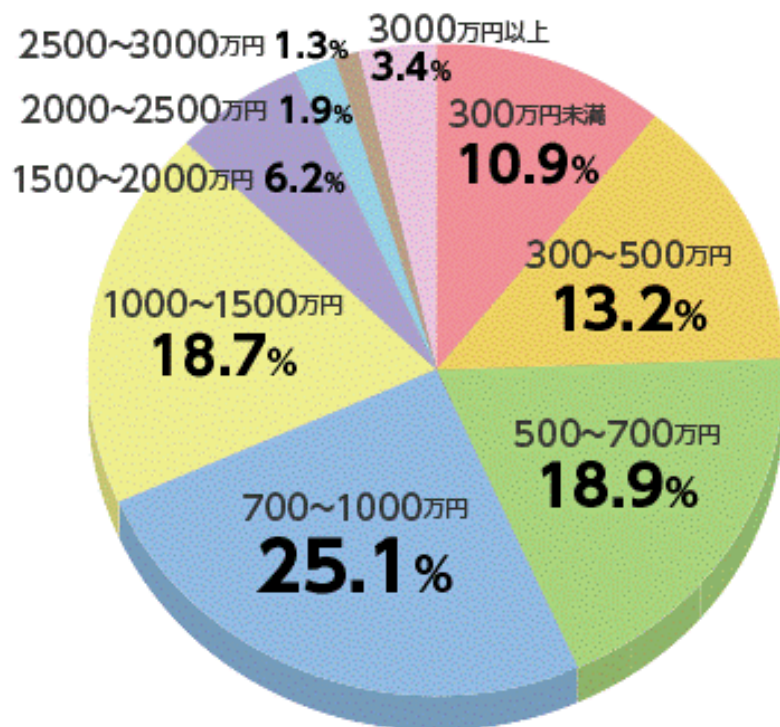

👉 自己資金

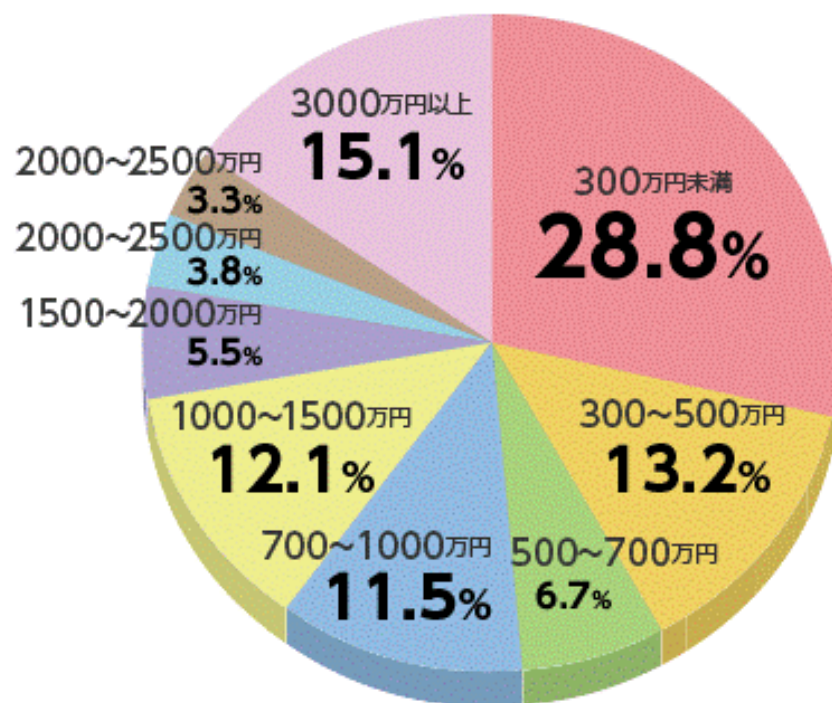

出典：LIFULL HOME'S不動産投資フェア来場者アンケート

## 来場者アンケート結果

■本日のイベントに  
点数をつけるとしたら何点ですか？

平均点 **78**/100点

## 来場目的

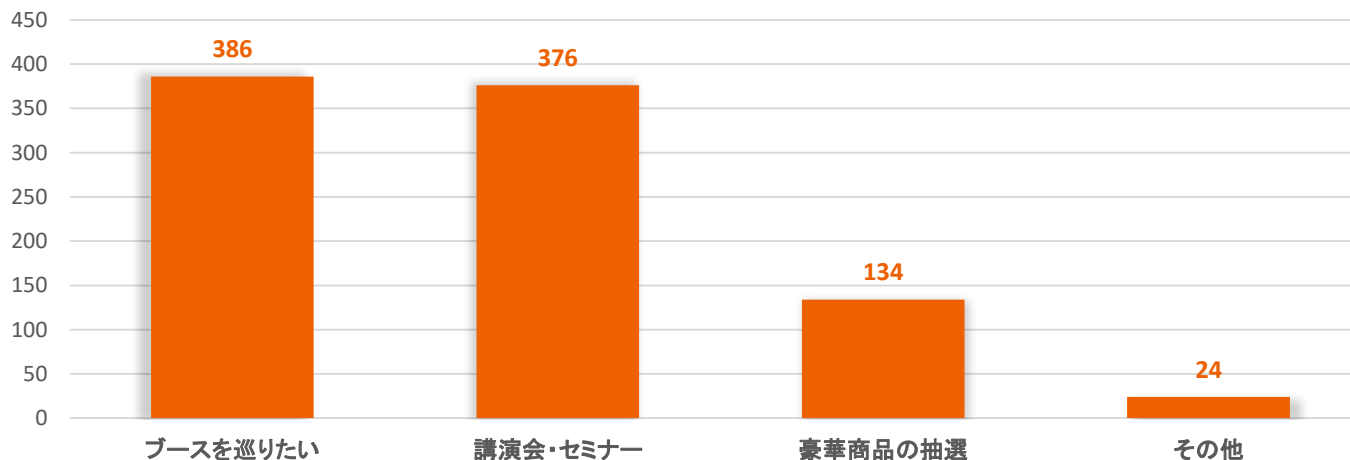

### ◎高評価の理由

- ・多くの企業が沢山の役立つ粗品を配っていて企業に興味を持ってました。
- ・セミナーが充実。
- ・多くのブースがあり楽しめた。
- ・いろいろな企業、投資業態を知る。触れ合えて大変有意義だった。
- ・特別ステージのナイツ、U字工事、Daigoが良かった。楽しみにしていました。
- ・知りたいこと丁寧に説明して下さった。

### ◎低評価の理由

- ・セミナースケジュール、出展名などもっと早く知りたかった。
- ・東国原さんの講演が入場制限されて聞けなかった。
- ・満員のセミナーの室外でモニター鑑賞できると良い。
- ・休憩できるエリア(ベンチイスなどが)もう少し多ければいいです。
- ・不動産投資以外のブースがもっとあればよかった。
- ・歩いていると話しかけられてなかなか進めなかった。

## 出展者一覧

### A 投資EXPO 不動産投資 部門

- 1 株式会社東京日商エステム
- 2 日本ホールディングス株式会社
- 3 株式会社クレド
- 5 シティインデックス 海外不動産チーム
- 6 大和ハウス工業株式会社
- 7 株式会社SGS インベストメント
- 8 株式会社オークハウス
- 9 プレサンスグループ
- 10 プロバティエーエージェント株式会社
- 11 センチュリー 21 レイシャス
- 12 Postie Global 株式会社
- 13 株式会社日本アセットナビゲーション
- 14 株式会社アセットリード
- 15 株式会社デュアルタップ
- 16 SM Development Corporation
- 17 株式会社デベロップメントドクター
- 18 新・大家ライフ/株式会社不二興産
- 19 株式会社トラスト
- 20 大和インフィリンク株式会社
- 21 HallohalloHome Inc.
- 23 東京虹色不動産株式会社
- 24 株式会社ベルテックス
- 25 株式会社プレミアムバリューバンク
- 26 AYALA LAND INC.
- 27 旭ハウジング株式会社
- 28 NEXT GROUP
- 29 株式会社 kellybucks (ケリーボックス)
- 30 株式会社パートナーズ
- 31 株式会社ビヨンドボーダーズ
- 32 株式会社シーラ
- 33 株式会社ネクサスエーエージェント
- 34 株式会社 PRESI

- 35 大吉投資不動産株式会社
- 36 株式会社クラシコ
- 37 株式会社ライジングアジア
- 38 株式会社 LIFULL Social Funding
- 39 LIFULL HOME'S (リノベーション)
- 40 株式会社RIG
- 41 株式会社グッドライフ
- 42 株式会社アップルハウス
- 43 株式会社ベストランド 株式会社
- 45 株式会社クレアスライフ
- 46 Golden Legend Japan
- 47 株式会社SGS インベストメント部門

### B 投資EXPO 資産形成

- 1 株式会社フジトミ
- 3 株式会社東京金融取引所
- 4 岡安商事株式会社
- 5 株式会社ゼロフィールド
- 9 株式会社日本ヴェルテック
- 10 リーウェイズ株式会社
- 12 東郷証券株式会社
- 13 ヘッジファンドダイレクト株式会社
- 14 サンワード貿易株式会社
- 15 マニユライフ生命保険株式会社
- 18 弁護士法人丸の内ソレイユ法律事務所
- 21 株式会社新日本建物
- 26 佐賀県みやき町 ふるさと納税
- 27 滋賀県近江八幡市 ふるさと納税
- 28 福岡県大川市 ふるさと納税
- 30 Time Innovation Co.,Ltd.

### C 投資EXPO 自己投資 部門

- 1 株式会社ニホゴルフ
- 10 株式会社シーボン
- 14 株式会社高島屋
- 15 高島屋スペースクリエイティブ株式会社
- 17 株式会社アイシム医療器
- 18 コア商事株式会社
- 20 マッサージ/健康測定(株式会社日本メディック)
- 24 【ワンコイン】ペーパーフラワー
- 25 【ワンコイン】占い
- 26 株式会社スリーディ

### D 賃貸経営EXPO

- |                           |                   |
|---------------------------|-------------------|
| 1 ハウスコム株式会社               | 41 スウェーデンハウス株式会社  |
| 2 タキロンマテックス株式会社           | 42 アパルトマン株式会社     |
| 8 パナソニックホームズ不動産株式会社       | 43 大家さん学びの会       |
| 10 日本宅配システム株式会社           | 44 弁護士法人 不動産法律事務所 |
| 11 東洋工業株式会社               | 45 IS 証券株式会社      |
| 12 株式会社ハウズドゥ              | 54 大和ハウスパーキング株式会社 |
| 13 株式会社ホープハウスシステム         |                   |
| 22 株式会社ショウタイム 24          |                   |
| 23 株式会社ユーエムイー             |                   |
| 24 日本特殊塗料株式会社             |                   |
| 25 株式会社パッファロー・IT・ソリューションズ |                   |
| 27 株式会社ココテラス              |                   |
| 28 株式会社 Casa              |                   |
| 31 株式会社サニックス              |                   |
| 32 株式会社 DANGO セレクト        |                   |
| 34 株式会社シナジー・コンサルティング      |                   |
| 一般社団法人在宅生活支援パートナー協会       |                   |
| 38 アイアル少額短期保険株式会社         |                   |
| 39 株式会社ケンブリック             |                   |
| 40 ITJ 法律事務所              |                   |

## 今、興味があるものは？

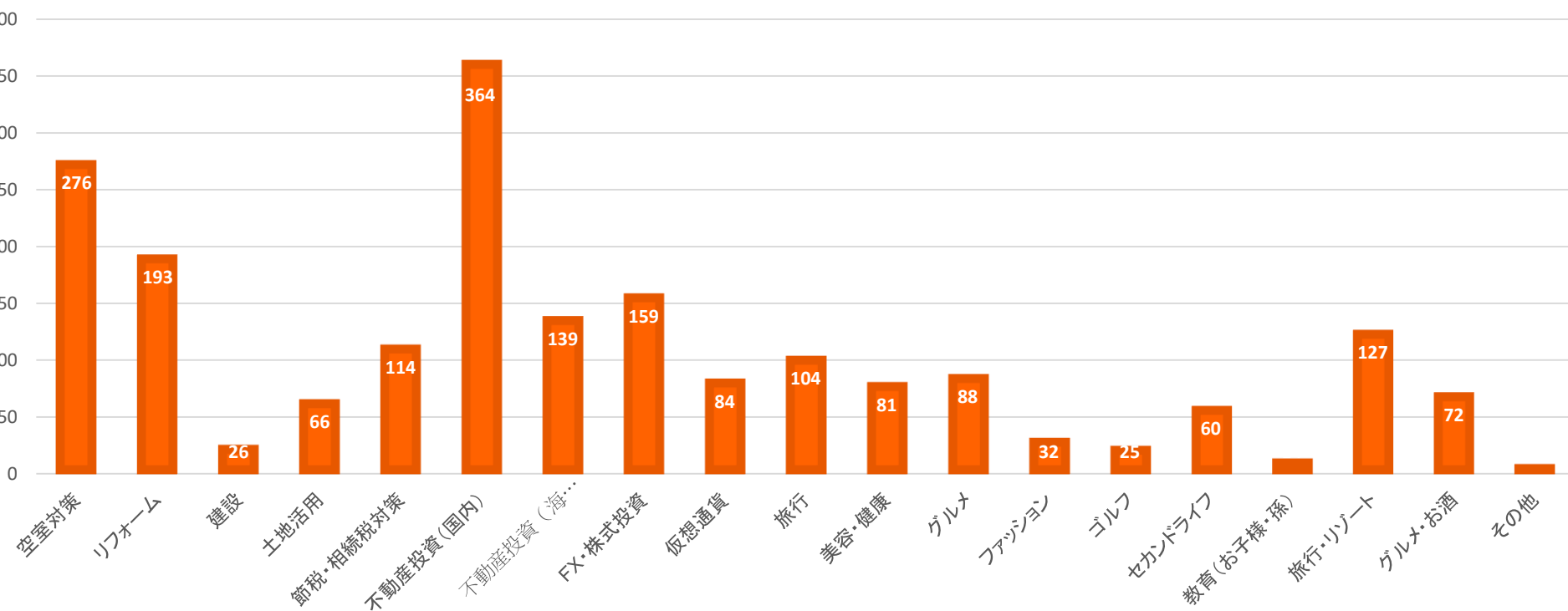

出典：投資EXPO来場者アンケート

TSUTAYA ビジネスカレッジ主催の  
2018年10月実施  
「World Business Expo 2018」について



## イベント事例 ロバートキヨサキ×ロバートアレン





## イベント事例 ロバートキヨサキ×ロバートアレン



**World Business Expo 2018**  
～2人の金持ち父さんからの教え～

2018年10月6日(土) 開催  
幕張メッセ 展示ホール7・8  
10:30開場 / 12:00開演

**ロバート・アレン**  
数千人以上の億万長者を生み出した世界的なメンター

**金持ち父さん 貧乏父さん**  
ロバート・キヨサキ

**ロバート・キヨサキ**  
全米第1位 2600万部突破のベストセラー『金持ち父さん 貧乏父さん』著者

**チケット購入できます!!**

店頭特典  **100ポイントプレゼント!!**

リンク先のチケット購入ページにて、チケット申し込みコードに **101** を入力の上、ご購入いただくと、もれなくプレゼント致します。

<https://fan.tsite.jp/ticket/181006TBC> 

共催    協力 





## 1. 規約の履行

出展者は、本案内及び出展マニュアルを遵守しなければなりません。これらに違反したと主催社が判断した場合、その時期を問わず出展申込みの拒否、出展の取り消し、小間・展示物・装飾物の撤去・変更を主催社は命じることができ、出展者はこれに従わなければなりません。その際、主催社の判断根拠などは公表しないものとします。また、出展者から費用の返還及び出展申込みの拒否、出展の取り消し、小間・展示物・装飾物の撤去・変更に伴う生じた出展者の負担・損害は補償いたしません。

## 2. 資格

① 出展者は、出展申込締切後に主催社が行う出展資格審査にて承認された法人に限定します。この審査では、出展申込書記載事項の記載漏れや不備の有無のほか、下記の事項等を斟酌して審査するものとします。

### 【お断りする事例】

「申込書記載事項に不備や虚偽記載があった場合」「出展内容が本フェアにそぐわないと認められる場合」「来場者や他の出展者などから苦情が予想される場合」「出展者が破産手続開始、再生手続開始又は更生手続開始の申立てを行う場合」「免許の取消し、事業の停止その他これらに準ずる行政庁による法令等に基づく処分又は行政庁による法令違反に係る告発を受けている又は疑義が報道されている場合」「これらに掲げる場合に準ずる場合」「その他出展することが不相当と認められる場合」

- ② 会場内での現金の授受を伴う物品・サービスの提供(即売行為)を目的とした出展は主催者が認めたものを除きお断りします。
- ③ 会場内での食品・飲料の提供はあらかじめ主催社へ連絡したうえで行うこととしてください。
- ④ 出展申込を主催社が正式に受理した後でも、出展者が本規約等に違反したと主催社が判断した場合、主催社は出展者の出展を取り消しできるものとします。

## 3. 出展申込及び出展料金の支払い

本フェアは、出展申込書を主催社が受領し、「出展申込受理証」を送付した時点を以って正式な出展申込の受理とします。出展料金のお支払期日は2019年9月20日となります。

## 4. キャンセル

「出展申込受理証」が送付された以降は理由の如何に関わらず取消・解約することは認められません。止むを得ないと認められる事情により出展のすべて又は一部の取消・解約をする場合は、出展費の80%のキャンセル料をお支払いいただくこととなります。また、キャンセル料金以上に主催社に損害が発生している場合には、別途損害賠償を請求させていただきますことがあります。

## 5. 展示スペースの割当て

- ① 出展者は、1社につき1小間となります。複数者での1小間の出展はできません。
- ② 角小間を条件とした出展申込は受け付けることができません。
- ③ 同一の企業・法人が、2カ所以上に分かれて小間を配置することはできません。
- ④ 展示スペースは、主催社が定める小間割りに従い決定します。出展者はその決定に従うものとします。
- ⑤ 出展者は、主催社が定めた展示スペースを、いかなる理由があってもその全部又は一部を、他社と交換・譲渡・貸与することなどはできません。
- ⑥ 主催社は、出展キャンセルなどがあった場合、小間配置を変更することができるものとします。

## 6. 書類の提出

出展者は、主催社から本フェアの出展に係る書類の提出を求められた場合、指定期日までに主催社に届け出るものとします。

## 7. 展示に関する規約

- ① 出展内容は、金融商品取引法を含む法令諸規則を遵守した内容とすることとします。
- ② 出展者は、通路など自社の小間以外の場所で、展示・宣伝・営業行為などを行うことはできません。また、近隣の展示ブースの妨害をしてはなりません。妨害等の認定は、主催社が行うものとし、出展者はこれに従うものとします。
- ③ 出展者は、イベント中又はイベント後に来場者・他の出展者・主催社に対して迷惑のかかる行為(強引なセールス、法令に抵触する投資勧誘、誹謗中傷、営業妨害又はそれらに類する行為)を行わないものとします。
- ④ 出展者が、イベント中又はイベント後に来場者を行う商談・契約内容などに関して主催者は一切の責任を負わないものとします。出展者の作為不作為に関連して第三者との間で紛争が生じた場合は、出展者はその費用と責任において、これを解決するものとし、主催者に一切の迷惑をかけないものとします。また、出展者と第三者の紛争に関し、主催者に損害が生じた場合には、出展者はこの損害を賠償する義務を負うものとします。
- ⑤ スピーカー・マイク等の機器を使用するプレゼンテーションは、来場者や他の出展社の迷惑となる行為などを行うことはできません。

## 8. 個人情報の取扱い

出展者は、本フェアを通じて個人情報を取得する場合、個人情報保護法及び関連法令を遵守し、適切な範囲で取得しなければなりません。利用目的は必ず通知・公表し、その範囲内で利用するようにしてください。特に、第三者提供を行う場合には、必ず個人情報の情報主体からの同意を得ることとしてください。

## 9. 損害賠償責任

- ① 主催社はいかなる理由においても、出展者及びその雇用者・関係者が本フェアに参加することによって生じた人及び物品に対する傷害・損害などに対して一切の責任を負いません。
- ② 出展者は、その従業員・関係者・代理店などの不注意などによって生じた展示会場内及びその周辺の建築物・設備などに生じた損害について、直ちに賠償するものとします。
- ③ 主催社は、天災その他不可抗力の原因により会期変更・開催中止によって生じた出展者及び関係者の損害賠償の責任を負わないものとします。
- ④ 主催社は、自然災害・交通機関の遅延・社会不安などによって生じた出展者及び関係者の損害賠償の責任を負わないものとします。

## 10. 不可抗力等によって開催が不可能となった場合の措置

- ① 天災地変等の不可抗力、その他会社の責に帰することができない事由によって、開催することができなくなった場合には、開催が不可能となった時点で本契約は当然に終了します。
- ② 前項の場合、出展社は、出展料を支払うことを要せず、当社は、利用料総額の30%相当額を取得することができるものとし、その残額を速やかに利用者に返還するものとします。

## 締め切り 2019年8月31日

### ■ 出展の申込書

<http://www.panrolling.com/seminar/190928/apply.xls>

### ■ お問い合わせ先

パンローリング株式会社

担当 長沢 [nagasawa@panrolling.com](mailto:nagasawa@panrolling.com)

金子 [kaneko@panrolling.com](mailto:kaneko@panrolling.com)

西澤 [nishizawa@panrolling.com](mailto:nishizawa@panrolling.com)

東京都新宿区西新宿7-9-18 第三雨宮ビル6F

TEL 03-5386-7394 FAX 03-5386-7393